

Fiche technique produit

(Photo non contractuelle)

Double prise RJ45 Cat6 – Grade3

Référence : 61873

Produit de la gamme : **ESPRIT**



Caractéristiques :

En résidentiel Grade 3 : gestion de la téléphonie, de l'informatique et de la TV sur RJ45 sur un réseau à 10 Gbits/s et dont la fréquence peut aller jusqu'à 900 Mhz (seule la gestion du signal satellite sera conservée en coaxial).

En tertiaire Catégorie 6 : gestion de la téléphonie et de l'informatique sur RJ45 sur un réseau à 250 Mhz, délivrant un débit garanti à 1 Gbits/s

Conformes à la norme ISO 11801 édition 2.0 EN 50 173 et EIA/TIA 568

Repérage des contacts par double code couleur et numéros EIA/TIA 568 A et B

Protection contre les corps solides et liquides (IP) : 20

Protection contre les impacts (IK) : 03

Préconisation de montage :

Câble recommandé de Cat5e ou Cat6 avec blindage UTP ou FPT, monobrins AWG 24 jusqu'à AWG 26 et multibrins AWG 26. Câblage France Télécom en 4 et 5

Caractéristiques climatiques :

Température de stockage de -5°C à +50°C

Température d'utilisation de -5°C à +35°C

Référence dérivée :

61871 : Prise RJ 45 Cat 6 STP Grade 1 (tél+LAN)

61872 : Prise RJ 45 Cat 6 STP Grade 3 (multimédia)

61879 : Prise RJ 45 Cat 6A STP

61878 : Cadre support de mécanisme de RJ45 (Pour noyau format Keystone™)

Dimensionnel :

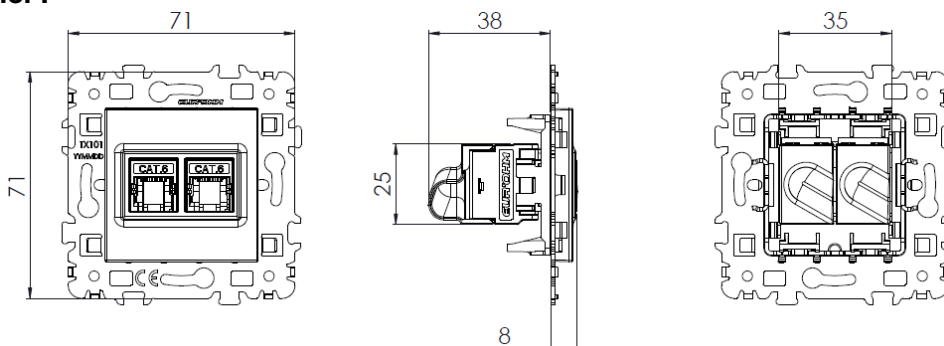

Votre distributeur :



ZAC du Peuras
38210 TULLINS
Tél : 04.76.06.50.33
Fax : 04.76.06.43.81

Fiche technique produit

Notice de câblage :

- ① Ouvrir le blindage en insérant un tournevis plat dans les 2 logements indiqués, puis retirer le capot arrière.

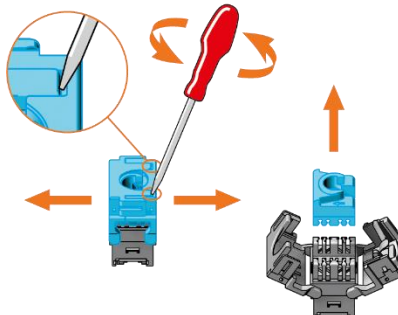

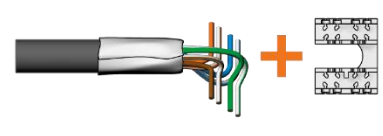
- ② Dégainer le câble sur 30 mm et retrousser le blindage. Ne pas dénuder les fils.

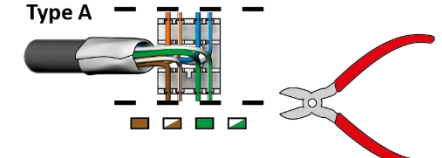

- ③ Insérer les fils dans le capot. Couper les fils. Il n'est pas nécessaire de le faire à ras.

Type A

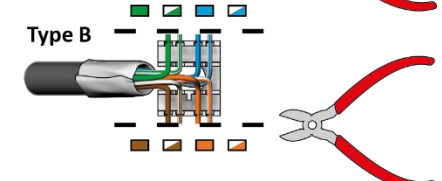

Type B

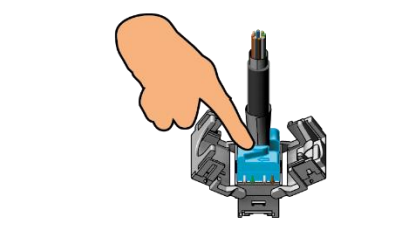
- ④ Vérifier que les fils soient bien clipsés dans les logements.

- ⑤ Clipser l'ensemble à l'arrière du mécanisme.

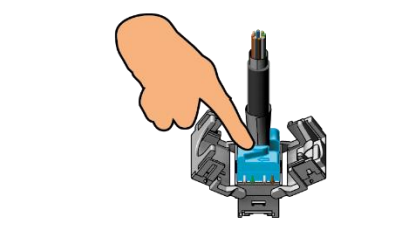

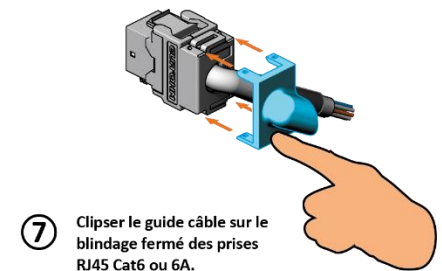
- ⑥ Refermer le blindage.

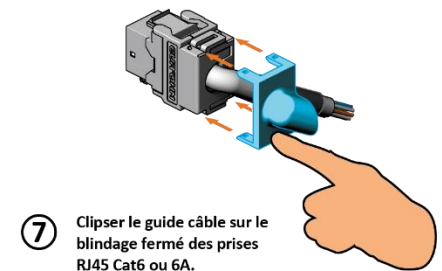

- ⑦ Clipser le guide câble sur le blindage fermé des prises RJ45 Cat6 ou 6A.

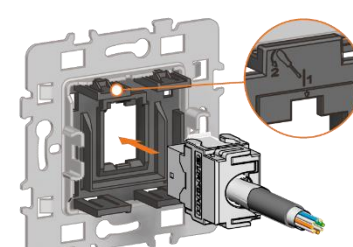

Notice d'assemblage :

- ① Présenter le noyau par l'arrière du châssis. Le clip du noyau et le dessin sur l'avant du châssis doivent être du même côté.

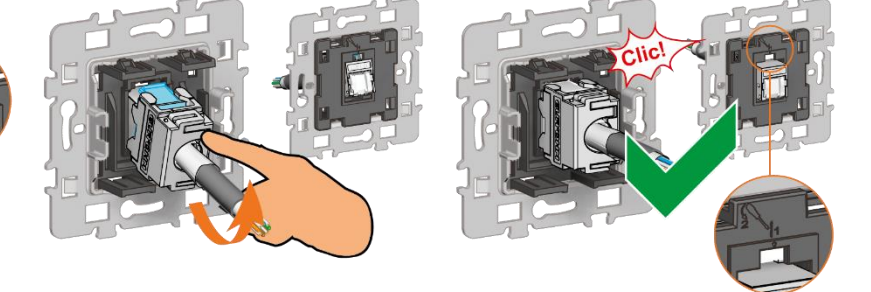
- ② Engager le bas du noyau sur le châssis puis basculer le noyau pour qu'il se clipse sur le châssis.

- ③ Clipser l'enjoliveur sur le châssis, en appuyant au niveau des 4 pattes d'assemblage.

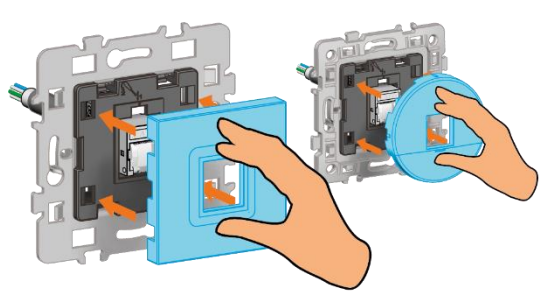
- Démontage de l'enjoliveur avec un tournevis placé comme indiqué.

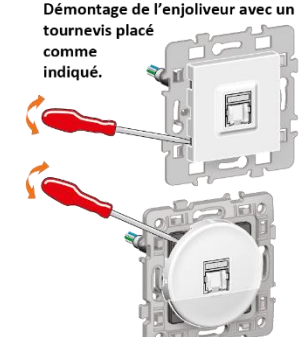
- Déclipsage du noyau en appuyant sur le clip avec un tournevis côté dessin.



Votre distributeur :



ZAC du Peuras
38210 TULLINS
Tél : 04.76.06.50.33
Fax : 04.76.06.43.81